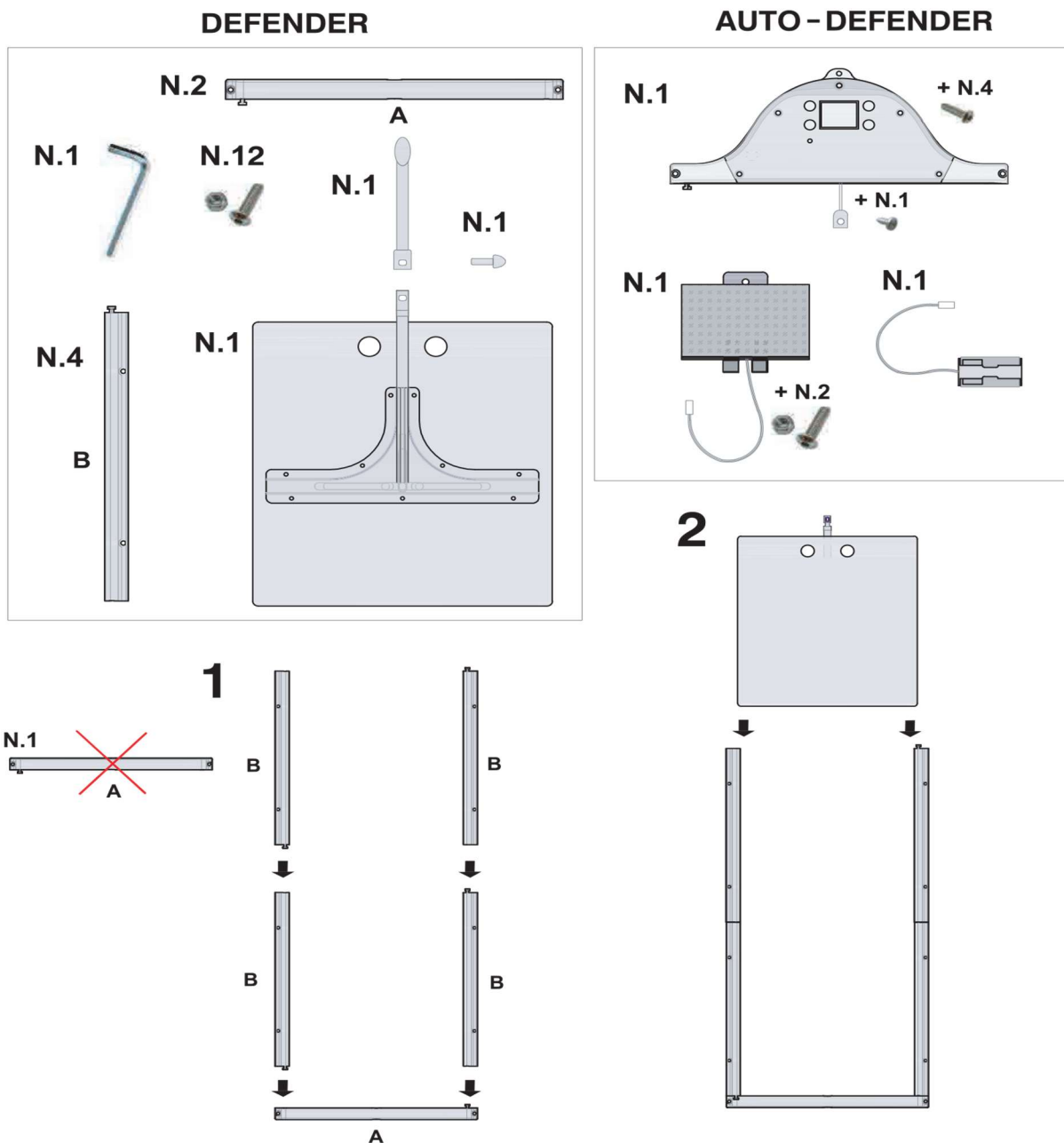

Oficiálny distribútor pre Slovenskú republiku:

BRAVSON.SK

VELKOOBCHOD | FARMÁRSKE POTREBY

MONTÁŽNY NÁVODKomplet automatického otvárania a zatvárania kurníka POLLY DEFENDER - so solárnym panelom

3

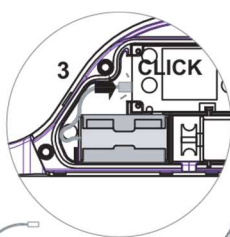
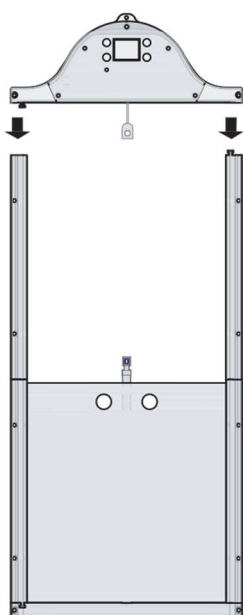

4

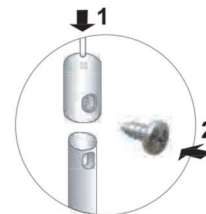
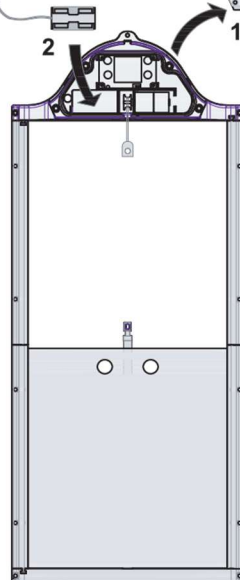

5

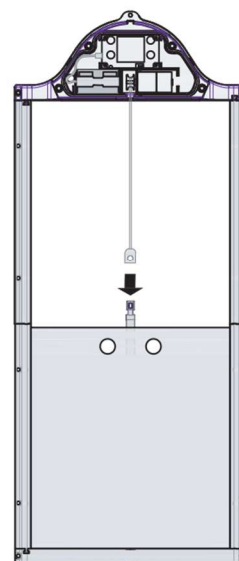

6

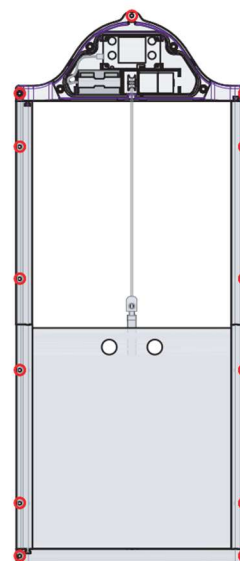
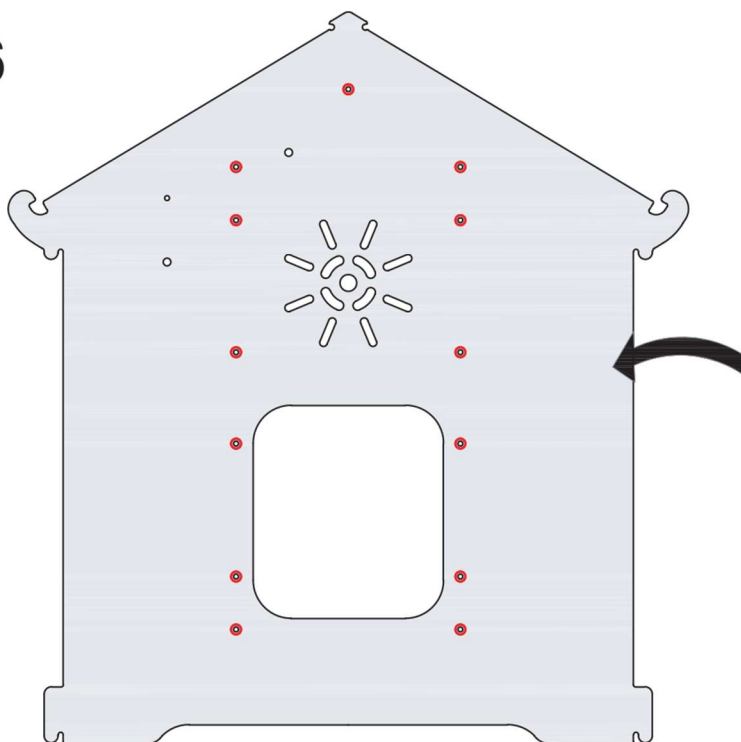

 N.13

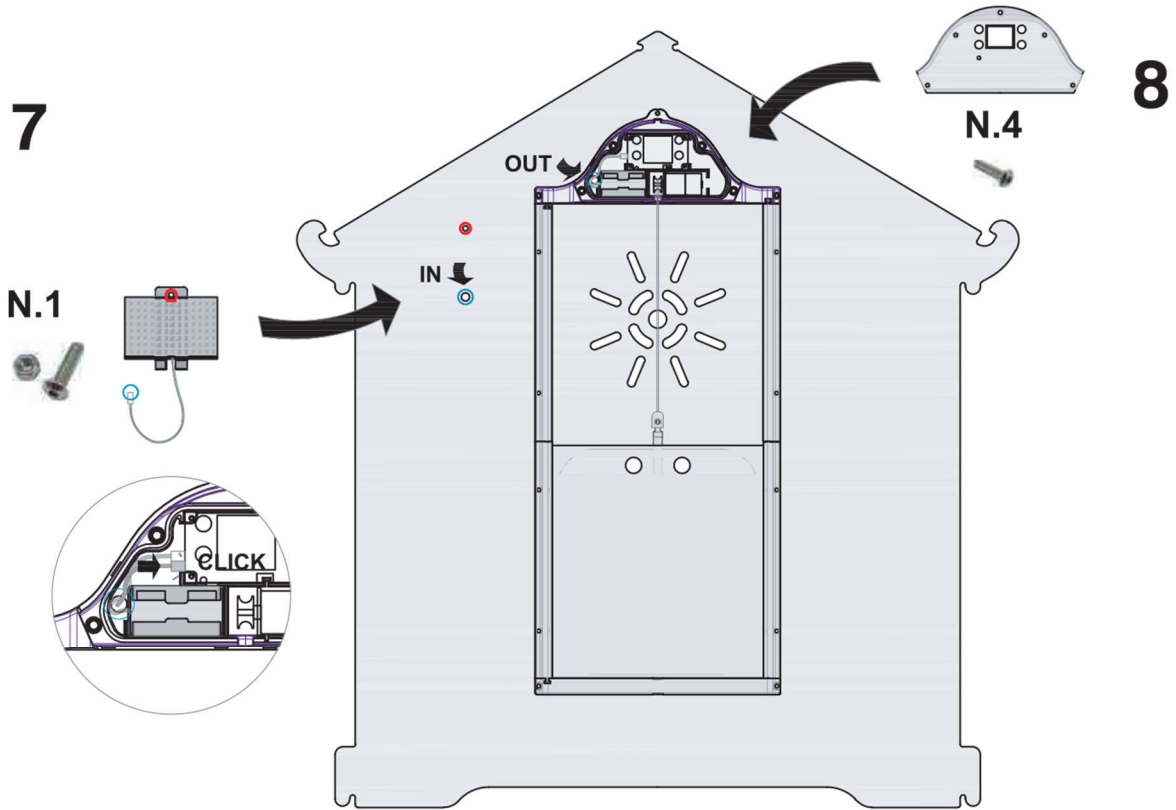

OK!



ORIGINÁLNY NÁVOD NA POUŽITIE A POPIS ZARIADENIA

Komplet automatického otvárania a zatvárania kurníka POLLY DEFENDER - so solárnym panelom

Automatická jednotka sa skladá z dvierok a riadiacej jednotky, ktorá zhromažďuje potrebné údaje, ako sú: čas, svetlo a vstupy tlačidiel. Nastavenia menu sú viditeľné na 2" displeji. Štyri tlačidlá umiestnené po dvoch na pravej a ľavej strane displeja ovládajú ručné alebo automatické ovládanie/zatváranie dvierok podľa nastavenia.

Všeobecný popis činností

Riadiaca jednotka pracuje v štyroch rôznych režimoch:

- 1) **Ručný režim**
- 2) **Automatický svetelný režim**
- 3) **Automatický časový režim**
- 4) **Automatický režim – kombinácia času a svetla**

Prevádzkový režim je možné zvoliť v hlavnej ponuke (viď. popis ponuky).

1) Ručný režim

V ručnom režime je možné dvere ovládať iba pomocou tlačidiel ↑/↓.

V ktorémkoľvek z nasledujúcich režimů lze dvířka vždy ovládat pomocí tlačítek ↑/↓.

2) Automatický svetelný režim

- Dvierka sa otvoria, keď svetlo prekročí danú hranicu, podľa nastavenia v menu
- Dvierka sa uzavru, keď úroveň svetla klesne na danú hranicu, podľa nastavenia v menu

Poloha dvierok závisí iba na intenzite svetla zistenej senzorom, zatiaľ čo nastavenie času nehrá žiadnu rolu. Svetelný senzor musí byť nastavený tak, aby intenzita svetla trvala aspoň päť minút, aby sa zabránilo nežiaducemu alebo náhodnému krátkodobým svetelným výkyvom.

3) Automatický časový režim

- Dvierka sa otvoria, keď čas hodín zodpovedá nastaveniu času otvorenia v menu
- Dvierka sa uzavru, keď čas hodín zodpovedá nastaveniu času uzavretia v menu

Čas otvorenia/uzavretia dvierok je možné nastaviť v ponuke menu. Poloha dvierok závisí iba od nastaveného času, zatiaľ čo úroveň svetla nehrá žiadnu rolu.

4) Automatický režim – kombinácia času a svetla

Ak je uložená prahová hodnota svetla pre otvorenie/zatvorenie dverí a sú nastavené časy pre otvorenie/zatvorenie a predbežné otvorenie/zatvorenie (viď popis v menu). Potom dvierka v tomto režime fungujú dvierka nasledovne:

- Dvierka zostanú uzavreté až do predbežného času otvorenia, bez ohľadu na intenzitu svetla.
- Dvierka sa začnú otvárať po uplynutí predbežného času otvorenia, pokiaľ intenzita svetla prekročí nastavenú úroveň.
- Dvierka sa začnú otvárať v nastavenom čase otvorenia, aj keď nie je dosiahnutá prahová hodnota svetla pre otvorenie.
- Po predbežnom čase otvorenia zostanú dvierka otvorené aj v prípade, že sa svetelné podmienky stanú menej priaznivými.
- Dvierka zostávajú otvorené až do predbežného času uzavretia, bez ohľadu na intenzitu svetla.
- Dvierka sa začnú zatvárať po uplynutí predbežného času zatvorenia, pokiaľ je svetlo slabšie ako nastavená prahová hodnota pre zatvorenie.
- Dvierka sa začnú zatvárať v nastavenom čase zatvorenia, aj keď intenzita svetla nespĺňa podmienky prahovej hodnoty pre zatvorenie.
- Akonáhle sú dvierka zatvorené, zostanú zatvorené aj v prípade pri neočakávanej vysokej úrovni svetla.

Pre nastavenie úrovne svetla je možné nastaviť časový rámec, po prekročení ktorého sa dvierka ovládajú nezávisle na úrovni svetla.



Popis tlačidiel:

Na pravej a ľavej strane displeja sú umiestnené štyri tlačidlá s nasledujúcimi funkciami:

- **SET/ESC**: horné tlačidlo vľavo
- **OK**: spodné tlačidlo vľavo
- **↑**: horné tlačidlo vpravo
- **↓**: spodné tlačidlo vpravo

- Stlačte tlačidlo **SET/ESC** na dobu najmenej štyroch sekúnd, aby ste vstúpili do ponuky nastavenia.
- Pomocou tlačidiel **↑/↓** vyberte ponuku alebo upravte nastavenie svetla a času.
- Nastavenie potvrdíte stlačením tlačidla **OK**.

Pokiaľ nie je menu aktivované (tlačidlo **SET/ESC** nebolo podržané po dobu 4 sekúnd), tlačidlá **↑** (hore) / **↓** (dole) slúžia na manuálne otvorenie alebo zatvorenie dverí.

Majte na pamäti, že príkaz na otvorenie/zatvorenie pomocou tlačidiel je vždy aktívny a má plnú prioritu, aj keď je aktivovaný automatický režim. Napríklad: ak sú dvierka počas dňa otvorené kvôli dennému svetlu a vy sa rozhodnete ich uzavrieť ručným stlačením tlačidla **↓**, dvere sa uzavrujú a zostanú tak. Automatické nastavenie svetla alebo času bude dočasne deaktivované až do polnoci. **Po polnoci sa automatický režim opäť obnoví podľa zvoleného nastavenia (svetlo/čas alebo ich kombinácia).**

Predvolené nastavenia

Režim svetla a času otvára/zatvára dvierka vo zvolenom čase a svetle:

- Doba otvorenia/zatvorenia dvierok je nastavená na 48 sekúnd na otvorenie a 40 sekúnd na zatvorenie.
- Čas otvorenia/zatvorenia je v predvolenom nastavení nastavený na **7:00** ráno a **18:00** večer.
- Prahová hodnota svetla na otvorenie/zatvorenie je nastavená na **200 LUX** na otvorenie a **50 LUX** na zatvorenie.

Ktorýkoľvek z týchto parametrov je možné nastaviť v ponuke.

Ďalšie funkcie:

- Tlačidlá **↑/↓** sú vždy pripravené dvierka otvoriť/zavrieť, okrem situácie, kedy je aktívne menu automatického režimu.
- Do režimu menu vstúpite stlačením tlačidla **SET/ESC** po dobu 4 sekúnd.
- Stlačením tlačidla **OK** potvrdíte nastavenie.
- Po stlačení tlačidla sa ozve krátke pípnutie. Tlačidlo musí byť stlačené aspoň na 0,2 sekundy, aby bol vstup zaznamenaný.
- Ak stlačíte súčasne tlačidlá **SET/ESC** a **↑** - dôjde k zdvihnutiu dvierok.
- Ak stlačíte súčasne tlačidlá **SET/ESC** a **↓** - dôjde k uzavretiu dvierok.
- Dvierka sa pohybujú tak dlho, kým sú tlačidlá stlačené alebo maximálne 1 minútu, než sa motor automaticky zastaví. Ak sa dvere pohybujú hore, motor sa môže zastaviť v prípade nadprúdu (preťaženia).
- Pokiaľ sú dvierka napájané batériami, mala by byť táto funkcia čo najviac obmedzená, aby nedochádzalo k nadmernému vybíjaniu batérií.

Popis menu

- Stlačením tlačidla **SET/ESC** na 4 sekundy prejdete do ponuky nastavenia.
- Úplne prvou voľbou je nastavenie jazyka. Predvoleným jazykom je taliančina, ďalšími možnosťami je angličtina, francúzština, španielčina a nemčina.

POZNÁMKA: Akonáhle sa nachádzate v ponuke nastavenia a počas minúty nevykonáte žiadnu voľbu, ovládač spustí režim ponuky bez možnosti zmeny akýchkoľvek parametrov. Predtým zadané a uložené parametre zostávajú zachované.

Výber jazyka

- Stlačením tlačidiel \uparrow/\downarrow vyberte jazyk, pokiaľ Vám nevyhovuje východiskový jazyk z ponuky.
- Výber potvrdíte stlačením tlačidla **OK** – zvolená možnosť je teraz uložená.
- Stlačením **SET/ESC** ukončíte ponuku výberu jazyka bez zmeny pôvodného nastavenia.

Ak nechcete zmeniť nastavenie jazyka, jednoducho ukončíte ponuku pomocou tlačidla **SET/ESC**, alebo len stlačte **OK**, bez toho, aby ste použili tlačidlá \uparrow / \downarrow .

Pokiaľ neovládáte žiadny z dostupných jazykov, odporúčame zvoliť možnosť **ENGLISH** (Angličtina), a pomocou tohto návodu zariadenie jednoducho nastavíte.



Hlavná ponuka

Prvá ponuka po výbere jazyka je hlavná ponuka:

- Každá voľba vedie do špecifického menu s ďalšími možnosťami nastavenia.
- Rovnako ako predtým použite tlačidlá \uparrow (hore) / \downarrow (dole) na výber požadovanej možnosti a stlačte **OK** pre uloženie.
- **POZOR:** Pre uloženie zmien je nutné zvoliť možnosť **EXIT** a potvrdiť ju stlačením **OK**.
- Akonáhle vykonáte výber a potvrdíte ho tlačidlom **OK**, budete automaticky presmerovaní do zodpovedajúceho menu.



1) Prevádzkový režim (OPERATING MODE)

- Tlačidlami \uparrow/\downarrow vyberte požadovanú možnosť a potvrdte ich stlačením tlačidla **OK**, vyberte možnosť **EXIT** a znovu stlačte tlačidlo **OK**.
- V menu sa zobrazí aktuálne nastavenie režimu.
 - MANUAL - manuálny režim
 - AUTO-LIGHT - automatický svetelný režim
 - AUTO-TIME - automatický časový režim
 - AUTO-LIGHT-TIME - automatický režim – kombinácia času a svetla
- Stlačením **SET/ESC** sa vrátite do hlavnej ponuky bez zmeny režimu.



2) Nastavenie dátumu a času (DATE/TIME)

- Výberom možnosti pomocou tlačidiel \uparrow/\downarrow (a následne potvrdenie **OK**) vstúpite do príslušnej podponuky.
 - MODIFY DATE/TIME – upraviť dátum/čas
 - OPEN TIME – čas otvorenia
 - CLOSE TIME – čas uzavretia
 - PRE-OPEN TIME – čas predbežného otvorenia
 - PRE-CLOSE TIME – čas predbežného uzavretia
- **Uloženie zmien** – pre uloženie upraveného nastavenia, zvolte možnosť **EXIT (Ukončiť)** a stlačte **OK**.



- **Zrušenie zmien** – po stlačení tlačidlo **SET/ESC**, opustíte menu bez uloženia zmien (okrem nastavenia dátumu a času, ak už boli uložené v danom menu).
- Po opustení tohto menu sa automaticky vrátite späť do hlavného menu.

POZNÁMKA: Čas sa vždy zobrazuje podľa **slniečného času**.

Podponuky dátum a čas:

- Pri každej voľbe jednej z možností pomocou tlačidiel **↑/↓** sa zobrazí veľká číslica predstavujúca aktuálny **rok (YEAR) / mesiac (MONTH) / deň (DATE) / hodinu (HOUR) / minútu (MINUTE)**. Ktorúkoľvek z týchto hodnôt je možné zmeniť pomocou tlačidiel **↑/↓** a **OK**. Nastavenie roku je k dispozícii v rozsahu 2023-2099. Nastavenie mesiaca je k dispozícii 1-12 a nastavenie dňa je k dispozícii 1.-28./29., 30., 31.), podľa zvoleného mesiaca a roku.
- Podponuky času otvorenia, uzavretia, predbežného otvorenia a predbežného zatvorenia sú totožné. Nastavenie času (hodiny/minúty) je možné zadať pomocou tlačidiel **↑/↓/ OK**, avšak v tomto prípade je možné minúty nastaviť podľa dostupnej časovej stupnice, ktorá je pre otváranie a zatváranie dverí nastavená vždy po desiatich minútach.



3) Nastavenie intenzity svetla (ILLUMINATION)

- Podmenu otvárania (OPEN LIGHTNESS) / zatvárania (CLOSE LIGHTNESS) fungujú rovnakým spôsobom:
- Aktuálna prahová hodnota svetla sa zobrazuje hore na displeji veľkými číslicami a zároveň menšími číslami v prvom riadku pod nimi.
- Nameraná intenzita svetla (hodnota detekovaná senzorom) sa zobrazuje na spodnom riadku displeja.
- Ako príklad je možné uviesť hodnotu 200 zobrazenú hore, zatiaľ čo hodnota zistená snímačom intenzity svetla sa zobrazuje na spodnom riadku.
 - Pre.: 200 <= Nastavená prahová hodnota svetla
 - LUX: 165 <= Aktuálna hodnota detegovanej intenzity svetla
- Hodnotu zobrazenú veľkými číslicami je možné zvýšiť/znížiť pomocou tlačidiel **↑/↓** a uložiť stlačením tlačidla **OK**.
- Tlačidlo **SET/ESC** zruší vykonané zmeny a zachová predchádzajúce nastavenia.



Automatická kontrola prahu svetla:

Pri úprave existujúceho prahu pomocou tlačidiel **↑/↓** sa porovná s detekovaným svetlom a v prípade pozitívneho výsledku sa zobrazí varovné hlásenie.

- Príklad: pokiaľ sa mení prah intenzity svetla pre otváranie dverí nastavený na 200 a nová úroveň intenzity je vyššia (tj. 250), zobrazí sa na displeji správa "OPENING DOOR", ktorá signalizuje, že by sa dvere otvorili. Naopak, ak je nameraná intenzita svetla nižšia ako prahová hodnota (tj. 180), správa sa automaticky vymaže. Podobne, ak sa mení prahová hodnota osvetlenia pre zatváranie dverí, zobrazí sa správa "CLOSING DOOR", ak je zistená intenzita osvetlenia pod prahovou hodnotou, alebo sa zmaže, ak zistená intenzita prekročí zvolenú hodnotu.

Dôležitá poznámka:

- Svetlo je detekované pomocou čidla integrovaného v riadiacej jednotke. Nejedná sa o kalibrované meracie zariadenie. Detekcia intenzity svetla je približne vyjadrená v LUX (štandardná jednotka merania intenzity svetla). V nízkej alebo veľmi vysokej intenzite svetla sú hodnoty menej presné.
- Senzor je nastavený tak, aby poskytoval čo najpresnejšie meranie za súmraku.
- Pokiaľ stojíte pred senzorom, môže váš tieň ovplyvniť nameranú intenzitu svetla a zobrazí nižšiu hodnotu, než je skutočná.

4) Menu otvorenia/zatvorenia (OPEN/CLOSE MENU)

Toto menu slúži na nastavenie a určenie doby, za ktorú sa dverka úplne otvoria a zatvoria.

- 1) Vstúpte do ponuky (stlačte **SET/ESC** na 4 sekundy)
- 2) Vyberte **OPEN/CLOSE MENU**
- 3) Na prvom riadku displeja sa zobrazí „stlačte **↑** (Press UP) alebo **↓** (Press DOWN) a na ďalšom riadku **ESC/OK FINISH**“
- 4) Pomocou tlačidiel **↑/↓** dvere kompletne otvorte alebo zatvorte. Podržte ich stlačené tak dlho, pokiaľ nebude zdvíhanie alebo zatváranie dvierok dokončené.
- 5) Počas otvárania/zatvárania dvierok sa zobrazí varovné hlásenie „nastavte čas otvárania“ alebo „nastavte čas zatvárania“, ak proces prebieha v režime nastavenia.
- 6) Akonáhle uvoľníte tlačidlo po dokončení pohybu, na displeji sa objaví nameraný čas (napr. "40.5 SEC"). Táto hodnota sa zobrazí na niekoľko sekúnd, potom sa vrátite späť k bodu 3), kde môžete proces zopakovať alebo ukončiť stlačením **ESC/OK**.



VAROVANIE: Vzhľadom k tomu, že nie je k dispozícii žiadny špeciálny koncový spínač, sami vyhodnoťte, či bolo otvorenie/zatváranie dvierok úspešne dokončené.

DÔLEŽITÉ je, aby sa otváranie/zatváranie dvierok vykonávalo úplne. Z tohto dôvodu je nutné v prípade pohybu dvierok z polovičnej polohy dverka znova úplne zavrieť alebo otvoriť. Systém uchováva záznamy o posledných dvoch procesoch. Skôr než na poradí procesu záleží na dokončení procesu otvárania/zatvárania.

Proces je možné opakovať toľkokrát, koľkokrát je potrebné.

5) Menu DISPLAY

- Na displeji sa zobrazuje aktuálny dátum/čas/svetlo/stav batérie.
- Stlačením ľubovoľného tlačidla sa vrátite do hlavnej ponuky.



Informácie pre užívateľov o likvidácii elektrických a elektronických zariadení (domácnosti)



Tento symbol na výrobku alebo sprievodnú dokumentáciu znamená, že použité elektrické a elektronické výrobky by nemali byť likvidované s domovým odpadom. Správny postup v prípade, že chcete elektrické a elektronické zariadenie zlikvidovať, likvidovať, znovu použiť alebo recyklovať komponenty, je založený na odovzdaní týchto výrobkov na určené zberné miesta. Správna likvidácia pomôže ušetriť cenné zdroje a zabrániť prípadným negatívnym dopadom na zdravie a životné prostredie, ktoré by inak mohli vzniknúť v dôsledku nevhodného nakladania s odpadom. Podrobnosti o najbližšom určenom zbernom mieste získate na miestnych úradoch. Nesprávna likvidácia odpadu bude mať za následok sankcie stanovené v príslušných miestnych predpisoch.



POLLY AUTO-DEFENDER

Via Caduti sul Lavoro 6/B – 10094 – Giaveno (TO) ITALY

+39 0119378016 – info@cucciolotta.com – www.cucciolotta.com

EAN: 0793541391217